



**ÉLECTRONIQUE  
MERCIER**  
télécommunications sans fil

Cellulaire  
Tour antenne  
Téléavertisseur  
Portatif et mobile  
Radio communication  
Sonorisation commerciale

# MANUEL DE L'UTILISATEUR

---

## BRAVO 502



24 AOUT 2009

## TABLE DES MATIÈRES

<b>INTRODUCTION.....</b>	<b>3</b>
Une utilisation efficace de votre téléavertisseur .....	3
Spécifications .....	3
<b>POUR DÉBUTER.....</b>	<b>4</b>
Informations sur la pile .....	4
Installer / remplacer la pile .....	4
Boutons de contrôle .....	5
Mettre le téléavertisseur en fonction.....	5
Mettre le téléavertisseur hors fonction.....	5
Rétro éclairage .....	6
Utilisation du menu des fonctions.....	6
Légende des indications.....	6
<b>MENU DES FONCTIONS.....</b>	<b>7</b>
Réglage des types d'alertes.....	7
Réglage de l'alarme .....	7
Réglage de l'heure .....	8
Réglage de la date .....	9
Réglage de l'alerte de rappel.....	9
Réglage de l'alerte de pile faible .....	9
Réglage des messages d'information.....	10
Réglage de l'heure privée .....	10
<b>MESSAGES.....</b>	<b>11</b>
Consulter les messages .....	11
Protéger / déprotéger un message .....	11
Suppression des messages.....	12
Suppression d'un seul message.....	12

## **INTRODUCTION**

---

Félicitations ! Vous venez d'acquérir votre nouveau téléavertisseur numérique Bravo 502. Ce livret contient les instructions quant à l'utilisation de votre téléavertisseur et fournit des suggestions utiles pour une première utilisation efficace.

### **Une utilisation efficace de votre téléavertisseur**

Le Bravo 502 vous aide à rester en contact avec vos collègues, familles et amis. La nouvelle génération de téléavertisseurs permet aux professionnels sur la route de rester connectés là où les affaires et la vie les amènent.

### **Spécifications**

- Mémoire jusqu'à 18 messages personnels
- Protège jusqu'à 10 messages
- Suppression des messages un par un ou tous.
- Rétro éclairage
- Heure privée
- Alarme journalière
- Affichage de l'heure et de la date courante
- Affichage de l'heure et de la date des messages reçus
- Type d'alerte : Mélodie, Bip, Vibration, Vibration suivie d'un bip, Silence
- Indicateur de pile faible par affichage et alerte
- Alerte de rappel de messages non lus
- Indication de message en double
- Indication de message en continu
- Indication de message d'erreur
- Indication de l'espace de mémoire
- Capacité de rétention de 30 secondes de la mémoire lors du changement de la pile
- Attache de ceinture démontable

## POUR DÉBUTER

---

### Informations sur la pile

Votre téléavertisseur est alimenté par une pile alcaline de types AAA. Il est important de ne pas utiliser d'autre type de pile que des alcalines AAA.

Quand la pile est basse, le téléavertisseur émettra un signal de batterie faible et une icône clignotera à l'écran. Le téléavertisseur risque de ne pas fonctionner de façon optimale sous des conditions de pile faible.

Même si le téléavertisseur possède une source d'énergie secondaire afin de protéger les informations de configurations et les messages en mémoire, il est important de remplacer une pile faible le plus tôt possible. Autrement, les messages et réglages seront perdus définitivement aussitôt que cette énergie de secours se retrouvera à plat (environ 15 à 30 secondes).

### Installer / remplacer la pile

1. Positionner le téléavertisseur à l'envers, tête contre une surface plane.
2. Ouvrir le compartiment de la pile en pressant avec votre pouce sur le clip du couvercle et glisser dans la direction indiquée (Figure #1)
3. Retirer la pile en tirant sur le ruban vers l'extrémité supérieure du téléavertisseur (Figure #2)
4. Insérer une nouvelle pile en s'assurant que la polarité de celle-ci soit telle qu'indiquée sur l'appareil.
5. Si le téléavertisseur ne s'allume pas, assurez-vous que la batterie a été insérée correctement ou qu'elle n'est pas à plat elle non plus.

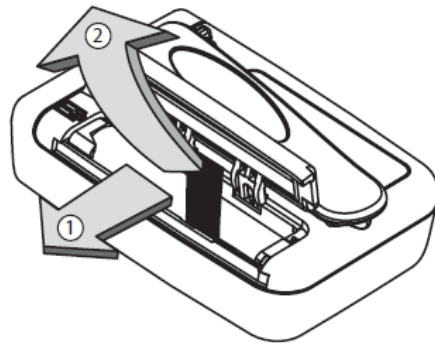

## Boutons de contrôle

### ▬ LIRE / SÉLECTIONNER

Appuyer pour lire vos messages, sélectionner une option ou pour se déplacer d'un champ à l'autre

### ● FONCTIONS

Appuyer pour entrer dans le menu des fonctions, pour se déplacer à travers ce menu ou pour changer la valeur d'un champ.

Appuyer 2 secondes pour allumer la lumière de rétroéclairage.

### ▬ + ● COMBINAISON

Appuyer sur *Lire / Sélectionner* et *Fonctions* simultanément pour revenir à l'affichage du statut du téléavertisseur à partir des écrans des messages ou des fonctions.

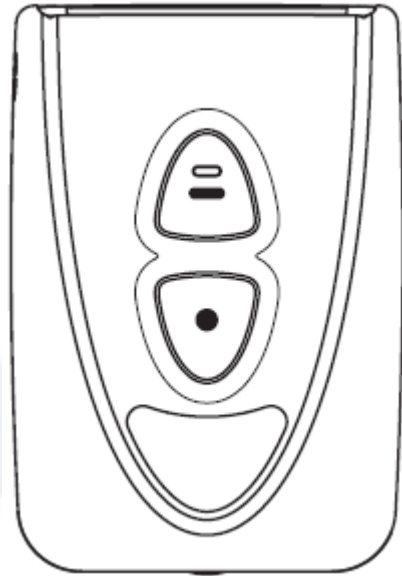

## Mettre le téléavertisseur en fonction

- Assurez-vous qu'une pile neuve est proprement insérée tel que démontré dans la section «*Installer / remplacer la pile*» à la [page 4](#).
- Le téléavertisseur se mettra en marche automatiquement à l'insertion de la pile.
- Lorsque le téléavertisseur fonctionne et qu'il n'y a aucune activité, l'écran du statut affiche la date, l'heure et d'autres indications de statut de l'appareil.



## Mettre le téléavertisseur hors fonction

- Appuyer sur le bouton ● (Fonctions) 3 fois jusqu'à ce que «*PAGER OFF*» apparaisse à l'écran. Ensuite, appuyer sur le bouton ▬ (Lire / Sélectionner) et le téléavertisseur s'éteindra.
- Notez que le téléavertisseur affiche le mot «*OFF*» et l'heure lorsqu'il est éteint.
- Pour mettre le téléavertisseur en fonction, appuyez et maintenez en fonction le bouton ▬ (Lire / Sélectionner) environ 2 secondes.





## Rétro éclairage

En condition de faible éclairage, il est possible d'activer le rétro éclairage de l'écran du téléavertisseur en tout moment. Appuyer et tenir enfoncé le bouton ● (Fonctions) 2 secondes. Vous pouvez répéter cette opération pour manuellement éteindre le rétro éclairage de l'affichage, ou après 15 secondes d'inactivité, le rétro éclairage s'éteindra automatiquement.













## Utilisation du menu des fonctions

Le menu des fonctions permet l'accès aux fonctionnalités de votre téléavertisseur à travers l'utilisation de symboles et de messages système.

-  (Lire / Sélectionner) → Pour sélectionner la fonctionnalité affichée.
-  (Fonction) → Pour naviguer à travers le menu des fonctions.
-  (Combinaison) → Pour revenir à tout moment à l'écran de statut.

## Légende des indications

La liste suivante explique chacun des statuts indicateurs qu'affiche votre téléavertisseur.

- |   |  |
|---|--|
|  - Nouveau message             |  - Message dupliqué   |
|  - Alerte sonore               |  - Heure privée   |
|  - Alerte en silence           |  - Pile faible (Icône clignotante)  |
|  - Alerte par vibration        |  - Total de message (écran des statuts) et numéro du message (en consultation du message) |
|  - Alerte par vibration et bip |  - Message en continu   |
|  - Alarme                      |  |
|  - Message verouillé           |  - Heure de réception du message  |

## MENU DES FONCTIONS

---

Il est possible de quitter toute fonction du menu pour revenir à l'écran des statuts de l'appareil par l'utilisation de deux méthodes différentes :





- 1) Appuyer simultanément sur  +  (Lire / Sélectionner + Fonction)
- 2) Attendre 15 secondes

### Réglage des types d'alertes

Votre Bravo 502 permet différents types d'alertes audibles et silencieuses pour vous aviser de la réception de nouveaux messages. Voici les différentes alertes :



- Vibration
- Silence (aucune alerte)
- Vibration suivie d'un bip
- Bip (plusieurs bips consécutifs)
- 8 mélodies différentes

Pour spécifier le type d'alerte à utiliser lors de la réception de message, voici la marche à suivre :



- 1) À partir de l'écran des statuts, appuyer sur le bouton  (Fonctions) à multiples reprises jusqu'à ce qu'apparaisse « SET ALERT ». Appuyer ensuite sur le bouton  (Lire / Sélectionner). Le type d'alerte courant est affiché.
- 2) Appuyer sur le bouton  (Fonctions) pour commencer à faire défiler les types d'alertes. Un aperçu de l'alerte est joué lors du survol de l'alerte.
- 3) Lorsque l'alerte désirée est affichée à l'écran, appuyer sur le bouton  (Lire / Sélectionner) pour compléter notre choix et retourner à l'écran des statuts.

### Réglage de l'alarme



Votre Bravo 502 vous permet de régler une alarme journalière :

- 1) À partir de l'écran des statuts, appuyer sur le bouton  (Fonctions) 4 fois jusqu'à l'apparition de « SET ALARM » à l'écran.
- 2) Lorsque le mot « ON » ou « OFF » se mettra à clignoter à l'écran, appuyez à multiples reprises sur le bouton  (Fonctions) pour sélectionner ON ou OFF.
- 3) Appuyer sur le bouton  (Lire / Sélectionner) pour confirmer la sélection.





*Note : Si vous sélectionnez OFF, le téléavertisseur retournera à l'écran des statuts. Si vous sélectionnez ON, procéder à l'ajustement de l'heure par les étapes suivantes :*

- 4) Appuyer sur le bouton  (Lire / Sélectionner) pour sélectionner l'heure, et appuyer ensuite sur le bouton  (Fonctions) pour régler l'heure.
- 5) Répéter l'étape suivante pour régler les minutes et « A » ou « P », si votre téléavertisseur est au format 12 heures.
- 6) Lorsque complété, appuyer sur le bouton  (Lire / Sélectionner) pour enregistrer les changements et pour retourner à l'écran des statuts de l'appareil.

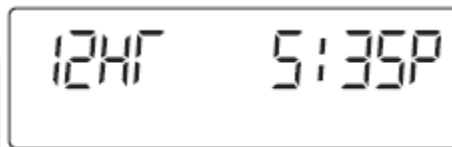
### Réglage de l'heure

- 1) À partir de l'écran des statuts, appuyer sur le bouton  (Fonctions) 5 fois jusqu'à l'apparition de « SET TIME » à l'écran et appuyer ensuite sur le bouton  (Lire / Sélectionner).



- 2) Appuyer sur le bouton  (Fonctions) pour sélectionner si l'heure du téléavertisseur est au format 12 ou 24 heures. Lorsque le réglage souhaité est sélectionné, appuyer sur le bouton  (Lire / Sélectionner) pour sauter au réglage des heures.
- 3) Appuyer sur le bouton  (Fonctions) pour augmenter les heures. Lorsque complété, appuyer sur le bouton  (Lire / Sélectionner) pour sauter au réglage des minutes.
- 4) Répéter l'étape 3 pour régler les minutes, et « A » ou « P » si le format est au format 12 heures.
- 5) Lorsque l'heure est réglée totalement, appuyer sur le bouton  (Lire / Sélectionner) pour sauvegarder les changements et revenir à l'écran des statuts de l'appareil.



## Réglage de la date

- 1) À partir de l'écran des statuts, appuyer sur le bouton ● (Fonctions) 6 fois jusqu'à l'apparition de « SET DATE » à l'écran et appuyer ensuite sur le bouton ■ (Lire / Sélectionner).

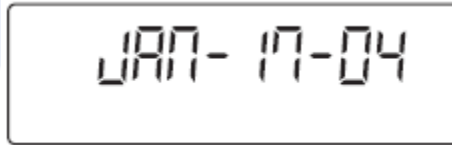

- 2) Appuyer sur le bouton ● (Fonctions) pour incrémenter les mois. Lorsque le mois désiré apparaît, appuyer sur le bouton ■ (Lire / Sélectionner).
- 3) Répéter l'étape 2 pour régler le jour et l'année.
- 4) Lorsque les réglages de la date sont complétés, appuyer sur le bouton ■ (Lire / Sélectionner) pour sauvegarder les changements et revenir à l'écran des statuts de l'appareil.

## Réglage de l'alerte de rappel

Cette option vous permet d'activer ou de désactiver l'alerte de rappel des messages non-lus. Cette alerte se produit toutes les 2 minutes jusqu'à ce que vous ayez lu les nouveaux messages. Pour activer le rappel, procédé comme suit :

- 1) À partir de l'écran des statuts, appuyer sur le bouton ● (Fonctions) 7 fois jusqu'à l'apparition de « REM ALERT » à l'écran et appuyer ensuite sur le bouton ■ (Lire / Sélectionner) pour faire afficher « REM ALT » et les écritures « ON » ou « OFF » clignotantes.
- 2) Appuyer sur le bouton ● (Fonctions) pour varier entre « ON » et « OFF ».
- 3) Appuyer sur le bouton ■ (Lire / Sélectionner) pour compléter votre sélection et revenir à l'écran des statuts de l'appareil.

## Réglage de l'alerte de pile faible

Cette option vous permet d'activer ou de désactiver l'alerte de pile faible. Cette alerte se produit toutes les heures entre 8 :00 et 16 :00 lorsqu'elle est activée. Pour l'activer :

- 1) À partir de l'écran des statuts, appuyer sur le bouton ● (Fonctions) 8 fois jusqu'à l'apparition de « BATT ALERT » à l'écran et appuyer ensuite sur le bouton ■ (Lire / Sélectionner) pour faire afficher « BATT ALT » et les écritures « ON » ou « OFF » clignotantes.
- 2) Appuyer sur le bouton ● (Fonctions) pour varier entre « ON » et « OFF ».
- 3) Appuyer sur le bouton ■ (Lire / Sélectionner) pour compléter votre sélection et revenir à l'écran des statuts de l'appareil.

## Réglage des messages d'information

Cette option vous permet d'activer ou de désactiver les messages d'informations qui proviennent avec un message. Ces informations sont la source de provenance, le type de message (personnel ou de groupe) et la date et l'heure de réception. Pour activer ces messages d'informations, procéder comme suit :

- 1) À partir de l'écran des statuts, appuyer sur le bouton ● (Fonctions) 9 fois jusqu'à l'apparition de « MESSAGE INFO » à l'écran et appuyer ensuite sur le bouton ■ (Lire / Sélectionner) pour faire afficher « INFO » et les écritures « ON » ou « OFF » clignotantes.
- 2) Appuyer sur le bouton ● (Fonctions) pour varier entre « ON » et « OFF ».
- 3) Appuyer sur le bouton ■ (Lire / Sélectionner) pour compléter votre sélection et revenir à l'écran des statuts de l'appareil.

## Réglage de l'heure privée

Il est possible de régler le téléavertisseur avec une plage d'heure privée. Durant cette période, le téléavertisseur continuera de recevoir des messages comme d'habitude, mais n'émettra aucune alerte et tombera automatiquement en mode silencieux. Pour activer ce mode, procéder comme suit :

- 1) À partir de l'écran des statuts, appuyer sur le bouton ● (Fonctions) 10 fois jusqu'à l'apparition de « PRIVATE TIME » à l'écran et appuyer ensuite sur le bouton ■ (Lire / Sélectionner) pour faire afficher « PRI TIME » et les écritures « ON » ou « OFF » clignotantes.
- 2) Appuyer sur le bouton ● (Fonctions) pour varier entre « ON » et « OFF ».
- 3) Appuyer sur le bouton ■ (Lire / Sélectionner) pour compléter votre sélection et revenir à l'écran des statuts de l'appareil.

*Note : Si vous sélectionnez OFF, le téléavertisseur retournera à l'écran des statuts. Si vous sélectionnez ON, procéder à l'ajustement des heures par les étapes suivantes :*

- 4) Pour régler l'heure de début de la plage d'heures, appuyer sur le bouton ● (Fonctions) pour chaque incrémentation de l'heure et appuyer sur le bouton ■ (Lire / Sélectionner) pour confirmer votre choix.
- 5) Répéter l'étape précédente pour régler les minutes et appuyer sur le bouton ■ (Lire / Sélectionner) pour confirmer votre choix et pour passer aux réglages de l'heure de fin de la plage.
- 6) Répéter les deux étapes précédentes pour régler l'heure de fin et appuyer sur le bouton ■ (Lire / Sélectionner) pour compléter et revenir à l'écran des statuts de l'appareil.

## MESSAGES

---



Votre téléavertisseur peut contenir jusqu'à 18 messages personnels. Il est possible de programmer le téléavertisseur pour vous alerter lors de la réception de ceux-ci. (Voir « Réglage des types d'alertes » à la page 7).

### Consulter les messages

Pour consulter un message :

- 1) À partir de l'écran des statuts, appuyer sur le bouton  (Lire / Sélectionner) pour lire le premier message de la liste.
- 2) Presser à multiples reprises pour naviguer à travers tous les messages.
- 3) Si le téléavertisseur a reçu un message contenant des erreurs, les caractères erronés clignoteront.
- 4) Les messages qui ne sont pas « protégés » seront perdus lorsque la mémoire du téléavertisseur sera pleine et seront remplacés par les nouveaux reçus. Il est recommandé de supprimer les messages lus et non désirés fréquemment pour éviter de perdre des messages importants (voir « Protéger / déprotéger un message » au chapitre suivant).





---

*Si à tout moment vous désirez quitter la consultation des messages, appuyez simultanément sur les boutons  +  (Lire / Sélectionner + Fonctions) ou attendez 15 secondes afin de revenir à l'écran des statuts.*

---

### Protéger / déprotéger un message

Vous pouvez protéger de la suppression jusqu'à 10 messages avec votre Bravo 502. Cela vous empêche de supprimer des messages importants ou de la suppression automatique de ceux-ci lors d'une mémoire pleine. Pour protéger un message :

- 1) Appuyer sur le bouton  (Fonctions) au moment où le message désiré apparaît à l'écran. Au moment où le mot « PROTECT » apparaît à l'écran, appuyer sur le bouton  (Lire / Sélectionner) pour protéger ce message.
- 2) Pour déprotéger un message, appuyer sur le bouton  (Fonctions) lorsque le message protégé apparaît à l'écran.
- 3) Lorsque le mot « UNPROTECT » apparaît à l'écran, appuyer sur le bouton  (Lire / Sélectionner) pour déprotéger ce message.

## Suppression des messages

Il est possible en tout temps de supprimer les messages du téléavertisseur. En supprimant les vieux messages, vous décidez ainsi de ceux à garder avant qu'ils ne soient remplacés par les nouveaux. Il est possible de supprimer tous les messages non protégés du téléavertisseur en même temps. Pour ce faire :

- 1) À partir de l'écran des statuts, appuyer sur le bouton ● (Fonctions) 2 fois jusqu'à l'apparition de « *DELETE ALL* » à l'écran et appuyer ensuite sur le bouton ■ (Lire / Sélectionner)
- 2) lorsqu'apparaîtra la confirmation de suppression « *DELETE ALL?* » appuyer à nouveau sur le bouton ■ (Lire / Sélectionner).

Pour supprimer individuellement un message, voir les instructions du chapitre suivant.

## Suppression d'un seul message

- 1) Pour supprimer un message non protégé, appuyer sur le bouton ● (Fonctions) 2 fois pendant que celui-ci est affiché à l'écran.
  - 2) Lorsque le mot « *DELETE* » apparaît à l'écran, appuyer sur le bouton ■ (Lire / Sélectionner) pour compléter la suppression.
- *Pour supprimer un message protégé, il faut tout d'abord le déprotéger. (Voir instruction à la page précédente).*
  - *Pour supprimer tous les messages lus et non protégés, référer au chapitre précédent (Suppressions des messages).*