



**ÉLECTRONIQUE  
MERCIER**  
télécommunications sans fil

Cellulaire  
Tour antenne  
Téléavertisseur  
Portatif et mobile  
Radio communication  
Sonorisation commerciale

# MANUEL DE L'UTILISATEUR

---

## BRAVO 802



SEPTEMBRE 2009

## TABLE DES MATIÈRES

<b>INTRODUCTION .....</b>	<b>3</b>
Spécifications .....	3
<b>POUR DÉBUTER .....</b>	<b>4</b>
Informations sur la pile .....	4
Installer / remplacer la pile .....	4
Boutons de contrôle.....	5
Mettre le téléavertisseur en fonction.....	5
Mettre le téléavertisseur hors fonction.....	5
Rétro éclairage .....	5
Menu principal .....	6
<b>MENU DES FONCTIONS .....</b>	<b>6</b>
Type d'alertes.....	7
Accès rapide au mode vibration.....	8
Réglage de l'heure et de la date .....	8
Réglage de l'heure privée .....	9
Réglage de l'alarme.....	9
Réglages de base .....	10
Régler le contraste.....	11
Régler le défilement automatique.....	11
Régler l'alerte de rappel .....	12
Régler le zoom .....	12
<b>MESSAGES .....</b>	<b>13</b>
Définition des boutons pour les dossiers des messages.....	13
Définition des boutons pour le dossier des messages d'informations .....	13
Dossier de boîte de réception .....	15
Menu des fonctions de messages de la boîte de réception .....	15
Réception de messages .....	16
Messages d'erreur .....	17
Indicateur de mémoire pleine .....	17
Indicateur de message en double.....	17
Dossier des messages d'informations (Service d'information).....	18
Menu des fonctions pour les messages d'informations .....	18
Dossier des messages enregistrés.....	19
Menu des fonctions pour le dossier des messages enregistrés .....	20

## INTRODUCTION

---

Félicitations ! Vous venez d'acquérir votre nouveau téléavertisseur alphanumérique Bravo 802. Ce livret contient les instructions quant à l'utilisation de votre téléavertisseur et fournit des suggestions utiles pour une première utilisation efficace.

### Spécifications

- Affichage digital à 4 lignes, 20 caractères anglais (sans accent) par ligne
- Mémoire jusqu'à 40 messages personnels
- Mémoire jusqu'à 24 emplacements de mémoires pour les messages d'informations avec 5 messages par emplacement
- Mémoire de protection de 20 messages transféré à partir de la boîte de réception ou de dossier d'informations
- Type d'alerte : Mélodie, Bip, Vibration, Vibration suivie d'un bip, Silence
- Choix de 8 mélodies différentes
- Accès rapide au mode vibration
- 3 vitesses de défilement automatique.
- Rétro éclairage
- Rétro éclairage automatique à la réception des messages
- Heure privée
- Alarme journalière
- 2 types de zoom pour l'affichage des caractères
- Noms changeables pour les dossiers de groupe, de mémoire, d'information ou de boîte de réception
- Indication de message d'erreur
- Affichage des messages en aperçu et au complet
- Indication de message en continu
- Indication de message non lu
- Indication de message en double
- Indicateur de pile faible par affichage et alerte
- Alerte de message en priorité
- Alerte de message de groupe
- Alerte de message d'information
- Alerte de rappel de message non lu
- Affichage de l'heure et de la date courante
- Affichage de l'heure et de la date des messages reçus
- Affichage de l'autonomie de pile restante
- Message à la mise en fonction

## POUR DÉBUTER

---

### Informations sur la pile

Votre téléavertisseur est alimenté par une pile alcaline de types AA. Il est important de ne pas utiliser d'autre type de pile que des alcalines AAA.

Si l'icône de la pile affiche , c'est que celle-ci est faible. Remplacer la pile tel que décrit au chapitre suivant.

Le téléavertisseur possède une source d'énergie secondaire afin de protéger les informations de configurations et les messages en mémoire. Il est important de remplacer la pile faible le plus tôt possible. Autrement, les messages et réglages seront perdus définitivement aussitôt que cette énergie de secours se retrouvera à plat (environ 30 à 45 secondes).

### Installer / remplacer la pile

1. Positionner le téléavertisseur à l'envers, dans la paume de votre main.
2. Déverrouiller le couvercle de la pile et le glisser tel que démontré sur l'image
3. Retirer et insérer une nouvelle pile en s'assurant que la polarité de celle-ci soit telle qu'indiquée sur l'appareil.
4. Pour refermer, glisser le couvercle de la pile à sa position initiale et verrouiller le loquet.

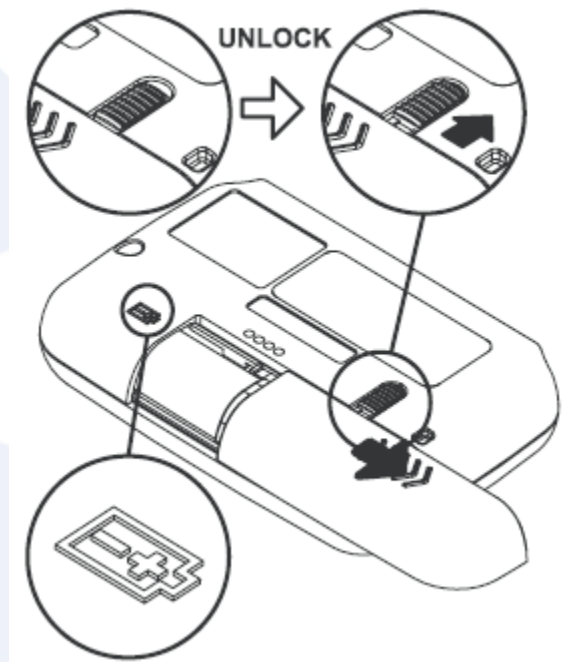

## Boutons de contrôle

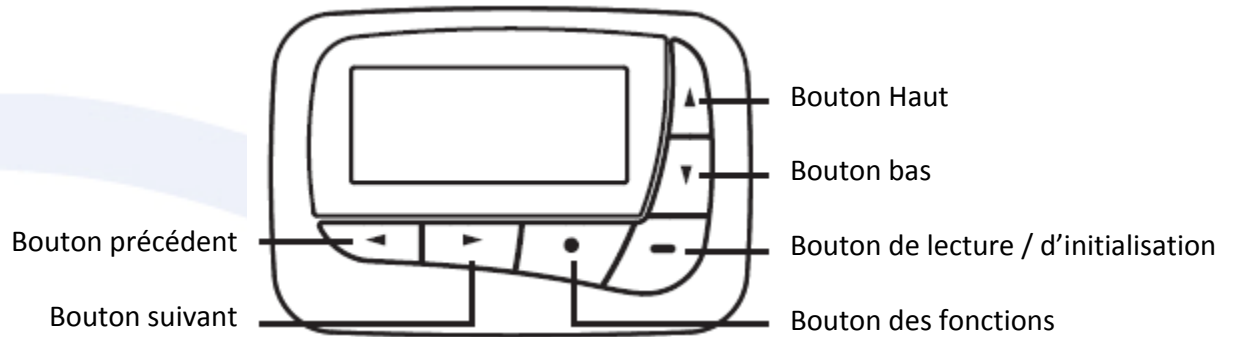

- **Bouton précédent** : Navigation vers l'arrière
- **Bouton suivant** : Navigation vers l'avant
- **Bouton Fonction** : Accéder au bouton des menus
- **Bouton de lecture / d'initialisation** : Lire un message et tenir enfoncé pour mettre le téléavertisseur en marche
- **Bouton bas** : Navigation vers le bas / tenir enfoncé pour accès rapide au mode vibration
- **Bouton haut** : Navigation vers le haut

## Mettre le téléavertisseur en fonction

- Appuyer et maintenir enfoncé le bouton ● durant 2 secondes pour mettre en fonction le téléavertisseur.

## Mettre le téléavertisseur hors fonction

1. Appuyer sur le bouton ● une fois afin d'accéder au menu principal, et appuyer une autre fois pour accéder au menu des fonctions.
2. Appuyer sur le bouton ► 5 fois pour sélectionner la fonction « TURN OFF ».
3. Appuyer sur le bouton ● pour sélectionner le choix.
4. Appuyer une dernière fois sur le bouton ● pour confirmer la mise hors tension du téléavertisseur ou sur le bouton ■ pour annuler.

## Rétro éclairage

1. Appuyer sur le bouton ● et tenir enfoncé 2 secondes pour activer le rétro éclairage manuellement.
2. Appuyer sur le bouton ● et tenir enfoncé 2 secondes pour désactiver le rétro éclairage manuellement.

## Menu principal

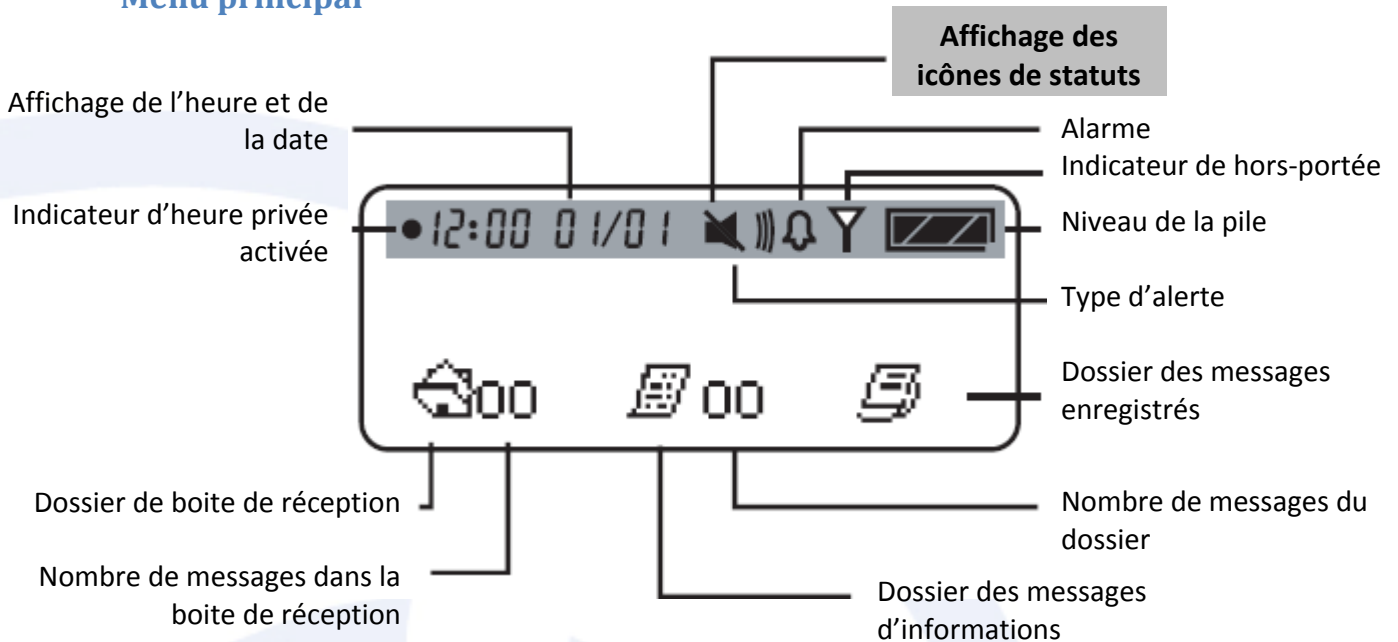

Cet écran est celui du menu principal, illustrant les principaux statuts en cours de l'appareil. Après un laps de temps de 16 secondes, le téléavertisseur retourne à l'écran de veille. Le temps, la date, le niveau de la pile et l'indicateur de message privé sont aussi affichés à l'écran d'accueil.

## MENU DES FONCTIONS

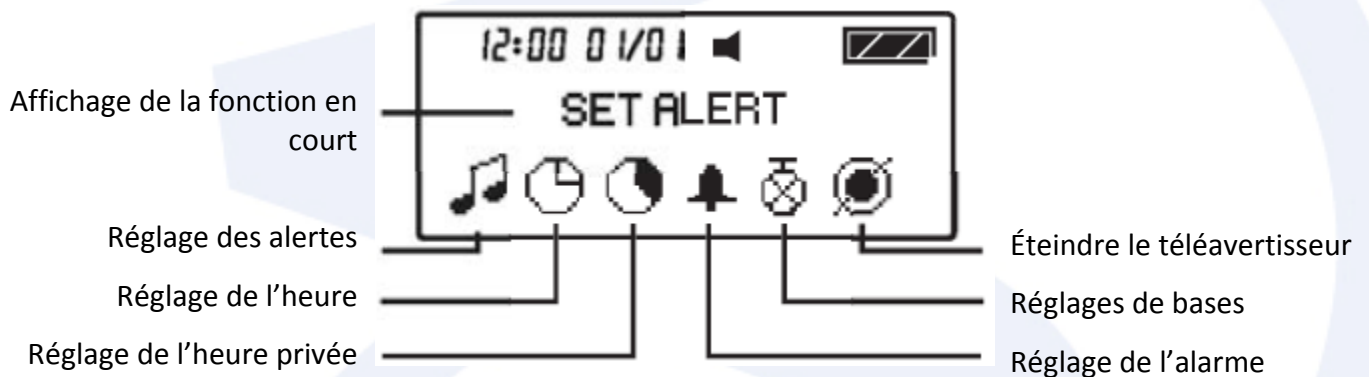





1. Appuyer sur le bouton ● pour entrer dans le menu des fonctions à partir de l'écran principal
2. Appuyer sur les boutons ◀ / ▶ pour se déplacer à travers les icônes
3. Appuyer sur le bouton ● pour confirmer votre choix
4. Appuyer sur le bouton ◻ pour annuler et revenir au menu principal.

## Type d'alertes



1. Appuyer sur le bouton ● pour entrer dans le menu des fonctions.
2. Appuyer une seconde fois sur le bouton ● pour entrer dans la fonction de réglage des alertes. Une icône représentant un haut-parleur se mettra à clignoter une fois entré dans le sous-menu.
3. Appuyer sur les boutons ◀ / ▶ pour se déplacer d'une alerte à l'autre et ainsi obtenir un aperçu du mode vibration, silence, en continu et des 8 mélodies différentes.
4. Appuyer sur le bouton ● pour confirmer la sélection ou sur le bouton — pour annuler.

Le statut de l'alerte est mis à jour dans l'affichage de l'icône du statut tel que décrit ci-dessous :

-  Audio : Mélodie, vibration suivie d'un bip, alerte continue.
-  Vibration seulement.
-  Silence : réception des messages sans aucune alerte.
-  Vibra-audio : Vibration suivi d'une alerte audio.

## Accès rapide au mode vibration

Il est possible d'avoir accès rapidement au mode vibration si le téléavertisseur est en mode d'alerte audio. (Le téléavertisseur se doit d'être au menu principal pour pouvoir utiliser cette fonction).



- Appuyer sur et tenir enfoncé le bouton ▼ 2 secondes pour accéder au mode vibration.
- Répéter la même procédure pour retourner au mode d'alerte audio.
- Lorsque le mode d'heure privée est actif, l'accès rapide au mode de vibration est désactivé.

## Réglage de l'heure et de la date









Pour accéder et régler la date et l'heure du téléavertisseur :

1. Appuyer une fois sur le bouton ● à partir du menu principal afin d'entrer dans le menu des fonctions.
2. Appuyer sur le bouton ► une fois afin de sélectionner « SET TIME », et appuyer sur le bouton ● pour entrer dans les réglages du temps.
3. Sélectionner à l'aide des boutons ▲ / ▼ si le téléavertisseur est au mode 12h ou 24h et appuyer sur ► pour passer aux réglages des heures.
4. Une fois les heures sélectionnées, utiliser les boutons ▲ / ▼ pour choisir la valeur appropriée.
5. Répéter les mêmes étapes pour régler les minutes, le jour, le mois et l'année.
6. Une fois les réglages du temps complétés, appuyer sur le bouton ● pour confirmer les ajustements ou le bouton ■ pour annuler.



## Réglage de l'heure privée

Il est possible de régler le téléavertisseur avec une plage d'heure privée. Durant cette période, le téléavertisseur continuera de recevoir des messages comme d'habitude, mais n'émettra aucune alerte et tombera automatiquement en mode silencieux. Par contre, les messages avec des priorités d'alerte et l'alarme ne seront pas affectés par l'heure privée. Pour activer ce mode, procéder comme suit :

1. Appuyer une fois sur le bouton  à partir du menu principal afin d'entrer dans le menu des fonctions.
2. Appuyer sur le bouton  deux fois afin de sélectionner « PRIVATE TIME », et appuyer sur le bouton  pour entrer dans les réglages de la fonction.
3. Appuyer sur les boutons  pour activer ou désactiver la fonction d'heure privée.
4. Appuyer sur le bouton  pour sélectionner le champ de l'heure de départ et ensuite sur les boutons  pour régler les unités.
5. Faire la même chose avec l'heure de fin.
6. Appuyer sur le bouton  pour confirmer les réglages ou sur le bouton  pour annuler.







---







***Un point noir s'affichera en haut à gauche de l'heure pour montrer que la fonction est active.***

---

## Réglage de l'alarme

Il est possible de se servir du téléavertisseur comme une alarme hebdomadaire ou régulière. Pour activer et régler la fonction :

1. Appuyer une fois sur le bouton  à partir du menu principal afin d'entrer dans le menu des fonctions.
2. Appuyer sur le bouton  trois fois afin de sélectionner « SET ALARM », et appuyer sur le bouton  pour entrer dans les réglages de cette fonction.
3. Appuyer sur les boutons  pour activer  ou désactiver  la fonction d'alarme.





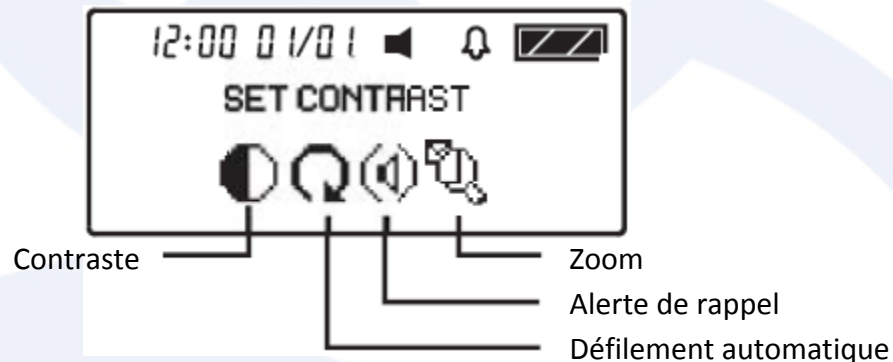

- Appuyer sur le bouton  pour sélectionner le champ de l'heure et ensuite sur les boutons  /  pour régler les unités. Répéter cette étape pour les minutes, AM /PM, le jour, le mois et l'année (lorsqu'une fois seulement).
  - Appuyer sur le bouton  pour confirmer les réglages de l'alarme ou sur le bouton  pour annuler.
- Lorsque l'alarme est active, une icône  s'affichera à côté de celle de la pile dans la barre des statuts.
  - En ne réglant aucune date pour l'alarme, celle-ci se répétera tous les jours à l'heure spécifiée. – exemple : " 9 :00 -- ---- -- "

### Réglages de base

Le téléavertisseur dispose d'un menu permettant de contrôler les réglages de base comme le contraste, le zoom, le rappel et le défilement automatique.







Pour accéder au menu des réglages de base :

- Appuyer une fois sur le bouton  à partir du menu principal afin d'entrer dans le menu des fonctions.
- Appuyer sur le bouton  quatre fois afin de sélectionner « PAGER CONTROL », et appuyer sur le bouton  pour entrer dans ce sous-menu.
- Une fois dans le sous-menu, appuyer sur les touches  /  pour naviguer entre les fonctions de réglages.
- Appuyer sur le bouton  pour entrer dans le réglage de base sélectionné.
- Pour régler une des fonctions de base, veuillez référer aux prochaines étapes.

### Régler le contraste :

Pour changer le contraste de l'affichage de l'écran du téléavertisseur :









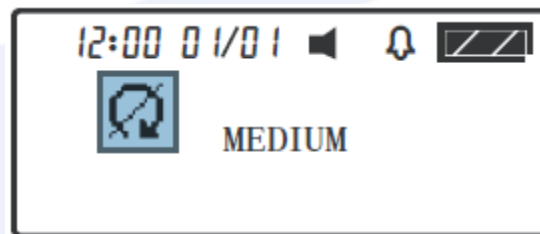



1. Dans le sous-menu des réglages, sélectionner la fonction de réglage du contraste identifiée « SET CONTRAST  ».
2. Appuyer sur les boutons  /  pour sélectionner l'intensité du contraste du téléavertisseur.
3. Appuyer sur le bouton  pour confirmer le choix du contraste ou sur le bouton  pour annuler.

### Régler le défilement automatique :





En activant le défilement automatique, le téléavertisseur défilera le message reçu automatiquement à l'écran. L'affichage défilera plus rapidement ou plus lentement en fonction de la vitesse choisie. Pour changer la vitesse de défilement :



1. Dans le sous-menu des réglages, sélectionner la fonction d'activation du défilement automatique identifiée « AUTO SCROLL  ».
2. Appuyer sur les boutons  /  pour activer  ou désactiver  le défilement automatique.
3. Appuyer sur le bouton  pour continuer vers le réglage de la vitesse du défilement.
4. Appuyer sur les boutons  /  pour sélectionner la vitesse (Lente, Normale ou Rapide).
5. Appuyer sur le bouton  pour confirmer les réglages ou sur le bouton  pour annuler.





**Régler l'alerte de rappel :**

En activant l'alerte de rappel, le téléavertisseur émettra une alerte toutes les 2 minutes pour indiquer la présence de messages non lus. Pour activer cette option :

1. Dans le sous-menu des réglages, sélectionner la fonction d'activation de l'alerte de rappel identifiée « REMINDER  ».
2. Appuyer sur les boutons  pour activer (ON) ou désactiver (OFF) l'alerte de rappel de messages non lus.
3. Appuyer sur le bouton  pour confirmer le réglage du rappel ou sur le bouton  pour annuler.

**Régler le zoom :**

Il est possible de doubler la grosseur des caractères affichés à l'écran pour une meilleure lecture.







1. Dans le sous-menu des réglages, sélectionner la fonction de zoom identifiée « ZOOM  ».
2. Appuyer sur les boutons  pour activer (ON) ou désactiver (OFF) le zoom.
3. Appuyer sur le bouton  pour confirmer le réglage du rappel ou sur le bouton  pour annuler.

## MESSAGES







---

### Définition des boutons pour les dossiers des messages

#### Dans l'écran d'un dossier :







-  : Affiche le contenu du message sélectionné
-  : Se déplacer au message suivant
-  : Se déplacer au message précédent
-  : Se déplacer d'une ligne de texte vers le haut du message
-  : Se déplacer d'une ligne de texte vers le bas du message
-  : Entrer dans le dossier de boîte de réception / des messages enregistrés

#### Durant la lecture d'un message :

-  : Se déplacer vers le bas à travers le message. Lorsque le bas est atteint, l'écran retourne au dossier de la boîte de réception / des messages sauvegardés.
-  : Se déplacer au message suivant.
-  : Se déplacer au message précédent.
-  : Retourner au début du message. Lorsque le début est atteint, l'écran retourne au dossier de la boîte de réception / des messages sauvegardés.
-  : Se déplacer vers le bas à travers le message. Lorsque le bas est atteint, l'écran retourne à la boîte de réception / au dossier des messages sauvegardés.
-  : Entrer dans le dossier de la boîte de réception / des messages enregistrés.

### Définition des boutons pour le dossier des messages d'informations



#### Dans l'écran du dossier des messages d'informations :

-  : Affiche le contenu du message sélectionné
-  : Se déplacer à l'emplacement de mémoire suivant
-  : Se déplacer à l'emplacement de mémoire précédent
-  : Se déplacer au message précédent dans l'emplacement de mémoire
-  : Se déplacer au message suivant dans l'emplacement de mémoire
-  : Entrer dans le dossier des messages d'informations.

**Durant la lecture d'un message du dossier des messages d'informations :**

- ▬ : Se déplacer vers le bas à travers le message. Lorsque le bas est atteint, l'écran passe au message suivant. Lorsque le dernier message est atteint, le téléavertisseur retourne au premier message de l'emplacement de mémoire.
- ▶ : Se déplacer au message suivant.
- ◀ : Se déplacer au message précédent.
- ▲ : Retourner au début du message. Lorsque le début est atteint, l'écran retourne au dossier des messages d'informations.
- ▼ : Se déplacer vers le bas à travers le message. Lorsque le bas est atteint, l'écran passe au message suivant. Lorsque le dernier message est atteint, le téléavertisseur retourne au premier message de l'emplacement de mémoire.
- : Entrer dans le dossier des messages d'informations.

## Dossier de boîte de réception

Appuyer sur le bouton ● pour entrer dans la boîte de réception à partir de l'écran d'accueil lorsque le curseur est positionné sur l'icône de la boîte de réception (    ).

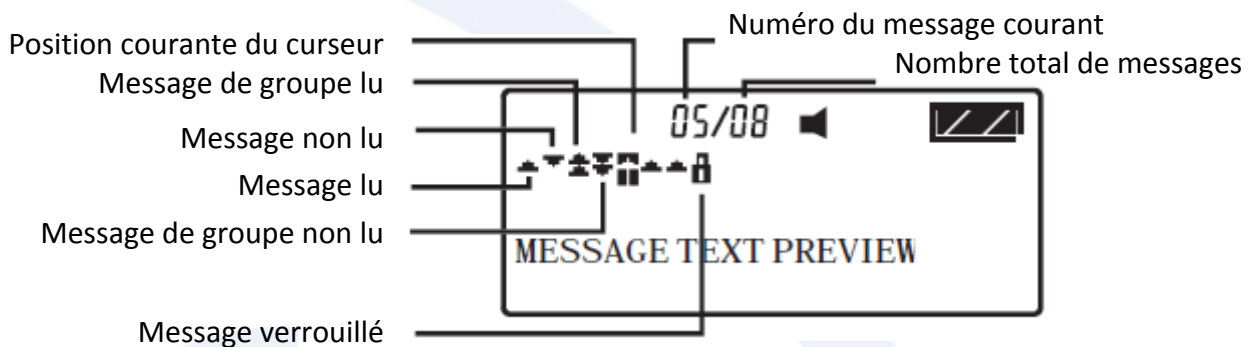

## Menu des fonctions de messages de la boîte de réception

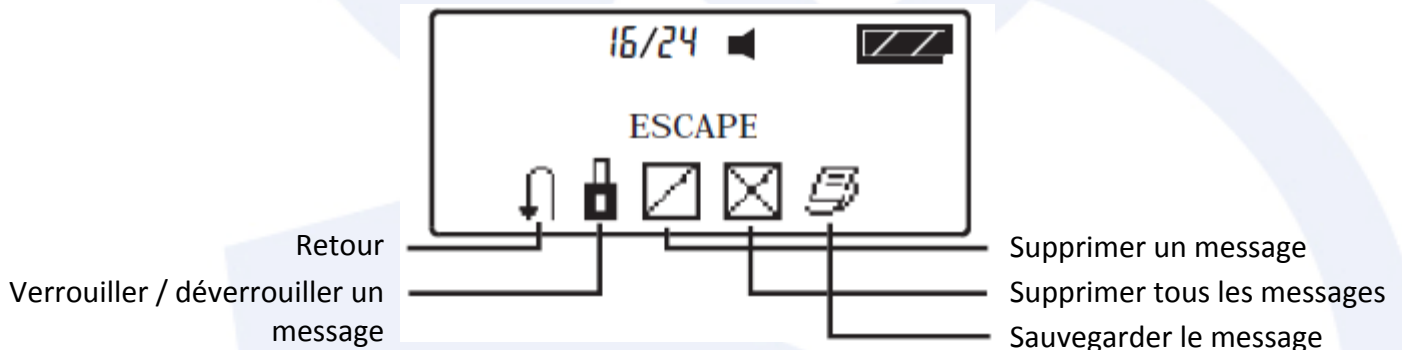

Pour accéder aux fonctions des messages :

1. Appuyer sur le bouton ● lors de la consultation d'un message pour ouvrir le sous-menu des fonctions
2. Appuyer sur le bouton ► pour se déplacer à travers les fonctions.
3. Appuyer sur le bouton ● pour activer la fonction sélectionnée.
4. Lorsque la confirmation « ? » s'affiche à l'écran lors de la suppression d'un message, appuyer sur le bouton ● pour confirmer le choix ou sur le bouton  pour annuler.

- Un message est défini comme « Lu » une fois que la première ligne du message a été consultée. Consulter un aperçu du message n'attribue pas la mention « lu » à ce message.
- Verrouiller un message prévient qu'il soit accidentellement supprimé ou qu'il soit écrasé par de nouveaux messages. Il est possible de verrouiller jusqu'à 20 messages.
- Il est possible d'entrer dans les fonctions des messages en appuyant sur le bouton ● lorsque le téléavertisseur est en mode de consultation des messages. Cette opération est la même que celle qu'entrer dans le menu des fonctions principales du téléavertisseur excepté qu'il n'y a pas de « DELETE ALL » dans les choix.

### Réception de messages

Lorsqu'un message est reçu, le téléavertisseur émet une alerte en fonction du mode préalablement configuré. L'heure et la date de présentes à la fin du message indiquent le moment où le message a été reçu.

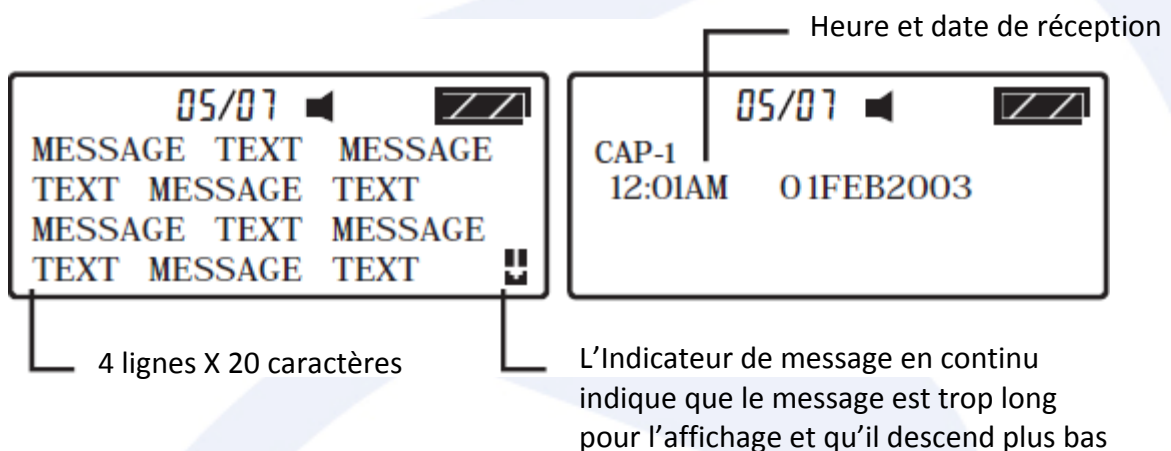



## Messages d'erreur

Lorsqu'un message d'erreur est reçu et lu, les caractères incorrects s'affichent à l'écran et clignent. Les caractères d'erreurs sont le résultat d'une réception faible en provenance de la tour de transmission.

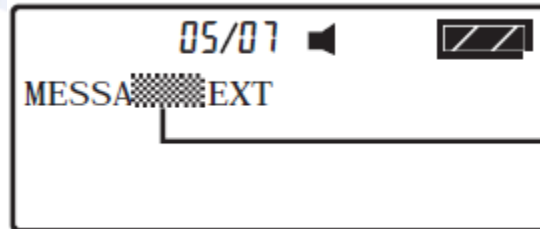

Icône des caractères incorrects

## Indicateur de mémoire pleine

Si le message d'indication de mémoire pleine apparaît et que les plus vieux messages n'ont pas été sauvegardés, les nouveaux messages écraseront les plus vieux de la boîte de réception en premier.



Indicateur de mémoire pleine

## Indicateur de message en double

Lorsque le téléavertisseur reçoit un message en double ou en tripe, il ne montrera seulement qu'un de ceux-ci et affichera une icône pour illustrer qu'il a été reçu plus d'une fois.



Indicateur de message en double

## Dossier des messages d'informations (Service d'information)

Le téléavertisseur peut recevoir différentes informations comme des nouvelles ou des rapports financiers (Ce service dépend de votre fournisseur de téléavertisseur).  
Lorsqu'un message d'information est reçu,

- Appuyer sur n'importe quel bouton pour entrer dans le menu principal lorsque le téléavertisseur est en veille
- Appuyer sur le bouton  pour entrer dans le dossier des messages d'informations lorsque le curseur est sur l'icône du dossier.

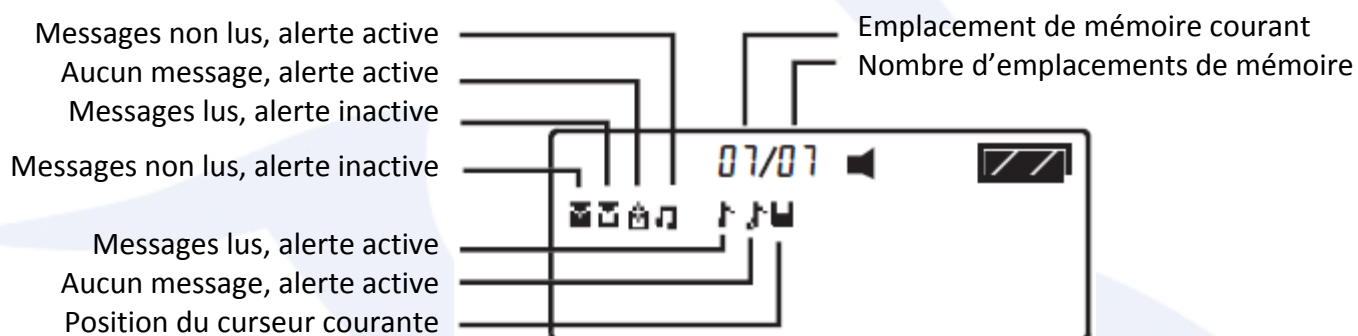

\* Un maximum de 5 messages d'informations provenant de la même source est stocké dans le même emplacement de mémoire.

\* Lorsqu'un emplacement de mémoire est plein (5 messages), les prochains messages reçus écraseront les plus vieux.

## Menu des fonctions pour les messages d'informations

Appuyer sur le bouton  pour entrer dans le menu des fonctions à partir du menu principal du dossier des messages d'informations.

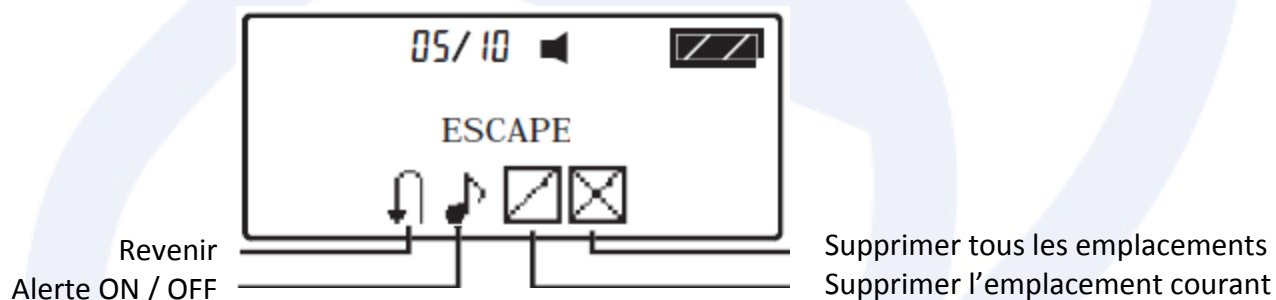

1. Appuyer sur le bouton ◀ / ▶ pour se déplacer d'une fonction à une autre
2. Appuyer sur le bouton ● pour confirmer la sélection

Une confirmation de suppression « ? » survient lorsque « DELETE SLOT » et « DELETE » est sélectionné. À ce moment :

3. Appuyer sur le bouton ● pour confirmer le réglage, ou sur le bouton ■ pour annuler.
- Il est possible d'entrer dans ce menu de fonctions en appuyant sur le bouton ● lorsque le téléavertisseur est en consultation des messages.
  - Cette opération est la même que celle des fonctions pour le menu principal des messages d'informations excepté qu'il n'y a pas de « DELETE ALL SLOTS » dans les choix des opérations, permettant de déplacer les messages individuels vers le dossier des messages enregistrés.

### Dossier des messages enregistrés

---

Il est possible d'enregistrer jusqu'à 20 messages provenant de la boîte de réception ou du dossier des messages d'informations. Lorsque ce dossier est plein, une indication « MEMORY FULL » apparaît à l'écran lorsque l'on tente de sauvegarder un message.

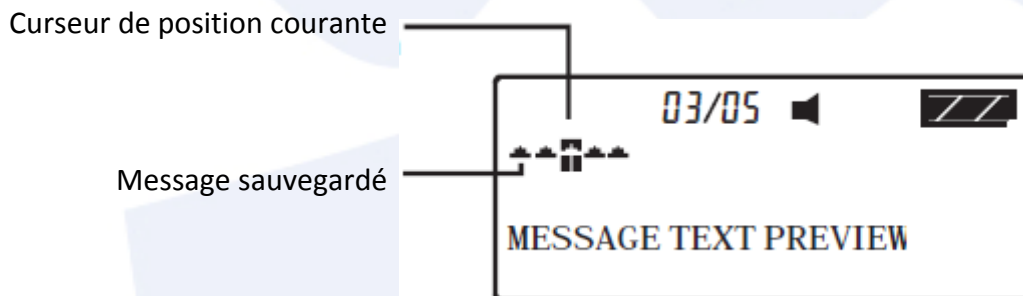

Appuyer sur le bouton ■ pour entrer dans le dossier des messages à partir du menu principal lorsque le curseur est sur l'icône du dossier.

## Menu des fonctions pour le dossier des messages enregistrés

Appuyer sur le bouton ● pour entrer dans le menu des fonctions à partir du menu principal du dossier des messages d'informations.

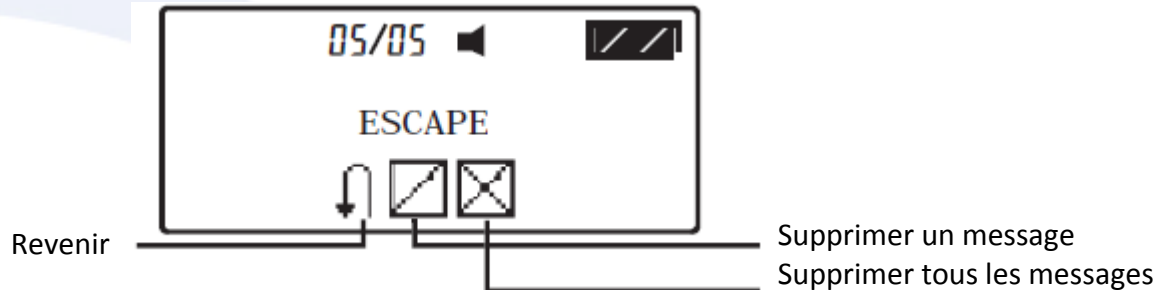

- Il est possible d'entrer dans le menu des fonctions pour un message appuyant sur le bouton ● lorsque le téléavertisseur est en consultation des messages. Cette opération est la même que dans le menu des fonctions principal des messages enregistrés excepté qu'il n'y a pas de « DELETE ALL » dans les choix.